

**SL-PP40K1 (schwarz) / SL-PP40K60 (weiß)**

einfürsbarer Push Taster 40 mm



Vielen Dank, dass Sie sich für einen SIRO Lichtschalter entschieden haben!  
Diese einfache Anleitung hilft Ihnen bei der Installation und Nutzung Ihres neuen Schalters.

**PRODUKTEIGENSCHAFTEN**

- ▶ Push Taster zum Einfürsen mit 35 mm Durchmesser.
- ▶ Keine Batterie und keine Verkabelung notwendig!
- ▶ Batterieloses Gerät ohne externe Stromversorgung.
- ▶ Sendeenergie wird aus mechanischer Energie bei Betätigung der Push Taste erzeugt.
- ▶ Funkbasierte Reichweite bis zu 80 Meter.
- ▶ Push Taste kann mit beliebig vielen Push Power Receiver verbunden werden.
- ▶ Funktionen:  
EIN - AUS - DIMMEN
- ▶ Beim Einsatz von mehreren Schaltern ist eine Wechselschalterfunktion gegeben.
- ▶ Verfügbar in weißer (K60) und schwarzer (K1) Ausführung

**MONTAGE**

- ▶ Einfürsbar mit 35 mm Topflochbohrer
- ▶ Fräsdurchmesser 35 mm
- ▶ Frästiefe: min. 14 mm

**ABMESSUNGEN**

- ▶ Push Taster (DxH): 40 x 17 mm

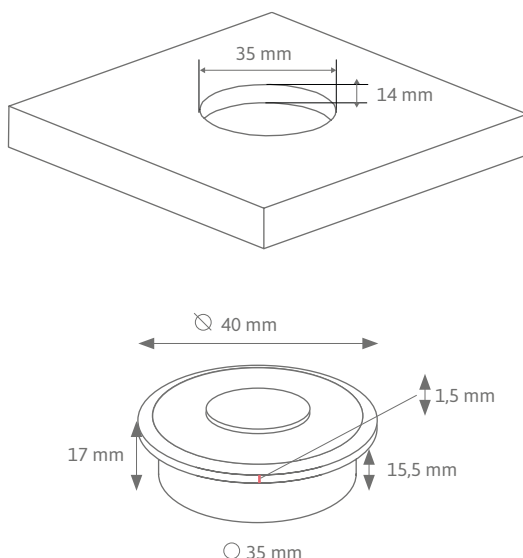
**TECHNISCHE ZEICHNUNG****TECHNISCHE MERKMALE**

- ▶ Übertragungsprotokoll: RF 433 mhz
- ▶ Reichweite (ohne Mesh): 30 Meter (in Gebäuden)
- ▶ IP Rating: IP20

**SICHERHEITS- UND MONTAGEHINWEISE**

- ▶ Dieses Produkt ist kein Spielzeug und ist nicht für Kinder geeignet!
- ▶ Das SIRO LED System ist ausschließlich für den Innenbereich geeignet.  
Der ungeschützte Einsatz im Aussenbereich ist nicht gestattet.  
Der Kontakt mit Feuchtigkeit ist unbedingt zu vermeiden!

**LIEFERUMFANG**

- ▶ Pushtaster
- ▶ Aufbauring

## SL-PP40K1 (schwarz) / SL-PP40K60 (weiß)

aufklebbarer oder einfräsbarer Push Taster 40 mm



### Idealerweise kombinierbar mit folgenden SIRO PushPower Produkten:

Receiver:	SL-PPREC02TRIAC (230V dimmbar), SL-PPREC02SWITCH (230V), SL-PPREC01MONO(12-48V dimmbar), SL-PPREC01DUO (12-48V dimmbar)
Hutschiene:	SL-PPREC03RAIL2 (230V)
Switch Socket:	SL-PPREC01AC-K60 (230V)

### ALLGEMEINE FUNKTIONEN

1, 2	1-Wege-Taste
Einzelklick:	Ein- oder Ausschalten
Klick und Halten im eingeschalteten Zustand:	Dimmen 2 - 100%
Doppelklick:	Alles Ausschalten
Klick und Halten im ausgeschalteten Zustand:	Nachtmodus (2% Helligkeit)

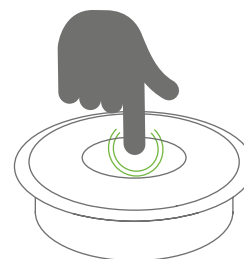

### KOMBINATIONSMÖGLICHKEITEN

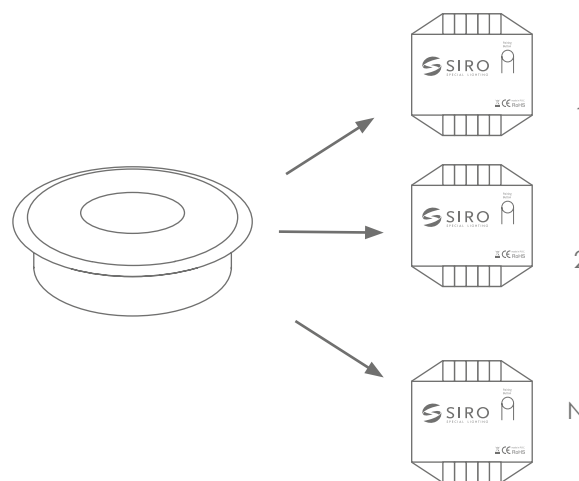
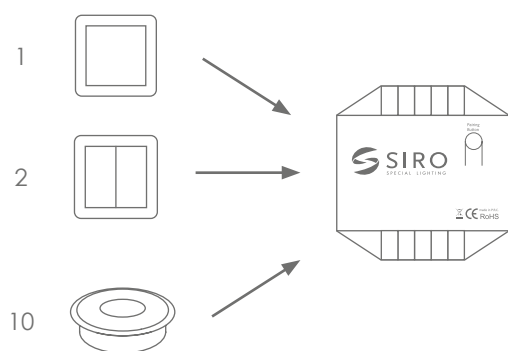

#### Mehrere Steuerungen an einem Receiver

maximal 10 PushPower Steuerungen (Sensoren, Push Taster,..) können an einem Receiver verbunden werden. Dabei zählt jede Option.

#### Eine Steuerung an mehreren Receivern

1 PushPower Steuerungsgerät kann beliebig viele Receiver ansteuern.

#### Funkreichweite (abhängig von den örtlichen Gegebenheiten)

bis zu 30 m in Gebäuden und bis zu 80 m im Freigelände



## FUNKTIONEN IM DETAIL

### VERBINDEN (ANLERNEN) VON STEUERUNG (SCHALTER) & RECEIVER

So stellen Sie die Kommunikation zwischen dem Schalter und Ihrem Receiver her:

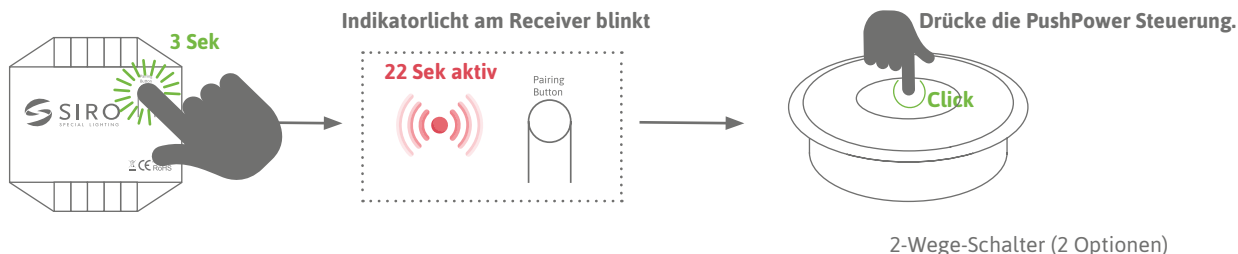

#### 3 Sekunden drücken und gedrückt halten

Der Aktivitätsmodus bleibt für 22 Sek aktiv, danach wird der Anlernprozess abgebrochen und das Licht schaltet sich ab.  
Der Anlernprozess kann durch Abnehmen vom Strom abgebrochen werden.

### EINZELKLICK - ON/OFF

Ein Einfachklick bezieht sich auf das einmalige, kurzzeitige Drücken des Lichtschalters.



Bei SIRO Lichtschaltern wird ein Einfachklick dazu verwendet, die angeschlossene Lichtquelle ein- oder auszuschalten.  
Dies entspricht der grundlegenden Funktion eines Schalters, bei dem mit einem einzigen Klick der Zustand der Beleuchtung geändert wird.

### DOPPELKLICK - SYNCHRONISIEREN

Ein Doppelklick bezeichnet das zweimalige, kurzzeitige Drücken des Lichtschalters in schneller Folge.

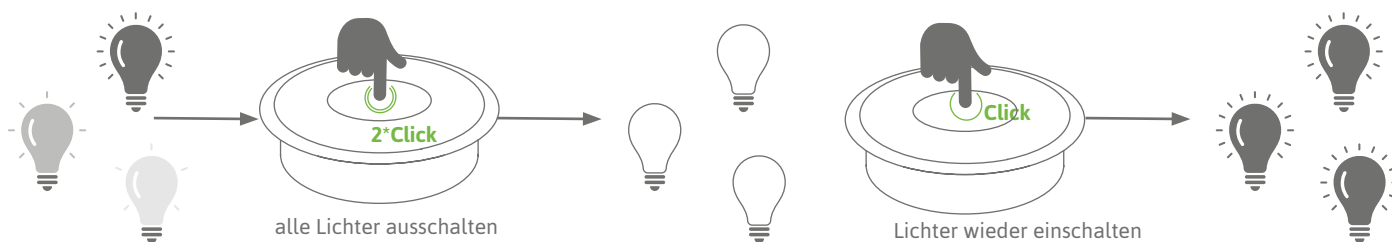

Alle Lichter werden ausgeschalten. Diese Funktion wird zum Synchronisieren mehrerer Lichter verwendet wenn diese asynchron laufen.

### ZURÜCKSETZEN DES RECEIVERS / WERKSZUSTAND

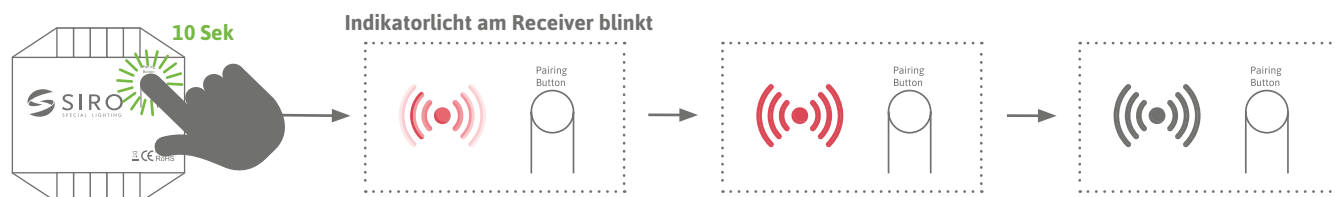

10 Sekunden drücken und gedrückt halten. Nun sind alle Verbindungen gelöscht und der Receiver ist bereit für eine neue Verknüpfung.

## HELLIGKEIT DIMMEN - langsamer Klick / gedrückt halten

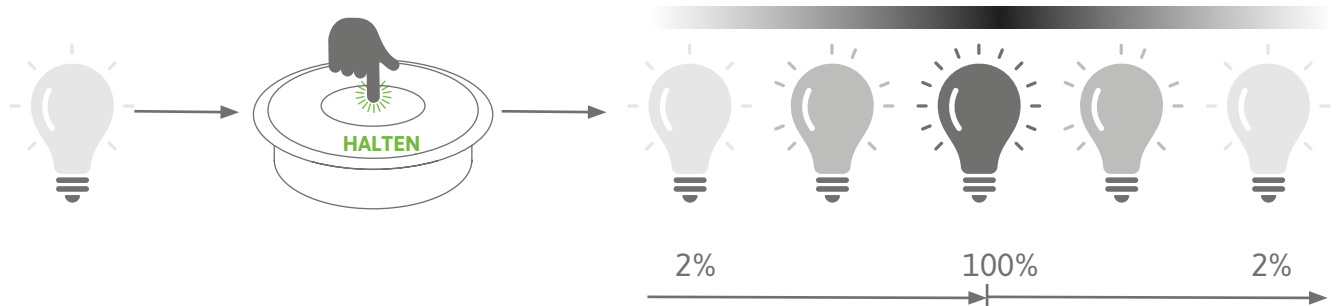

Ein längerer Druck auf den Schalter kann dazu verwendet werden, die Helligkeit stufenlos zu erhöhen oder zu verringern.

Dies ermöglicht eine präzise Einstellung der Beleuchtung nach individuellen Vorlieben. Standardmäßig startet das Licht bei 50 % Helligkeit.

Durch das Betätigen der Dimmfunktion (anhaltendes Drücken) startet das Licht mit dem zyklischen Dimmen.

## MEMORY FUNKTION

Das System merkt sich immer die letzte Einstellung der Lichtsituation vor dem Ausschalten. (Stromausfall)

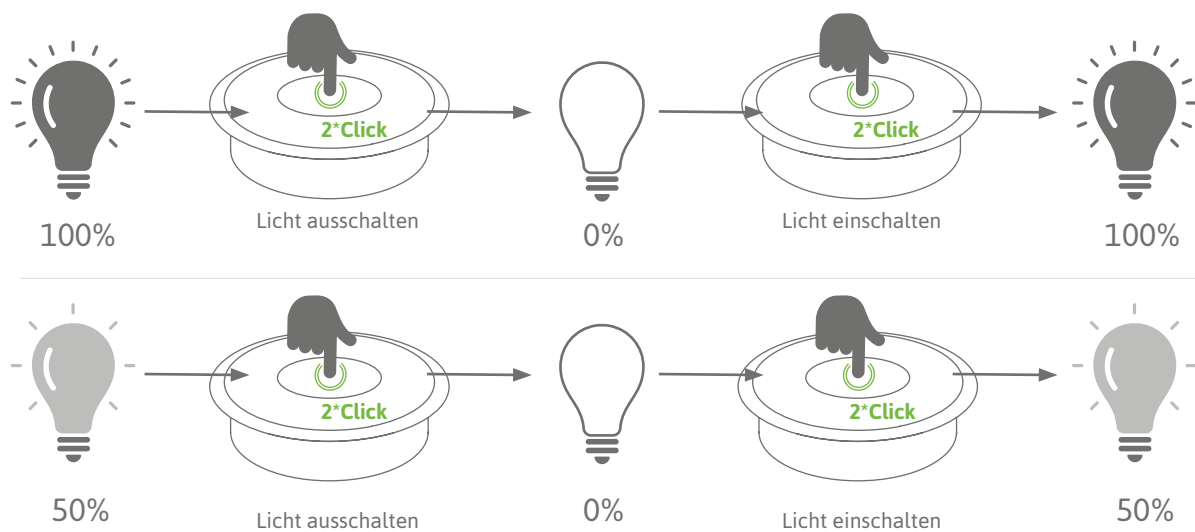

## LANGSAMER KLICK BEI AUSGESCHALTETEM LICHT / NACHTMODUS

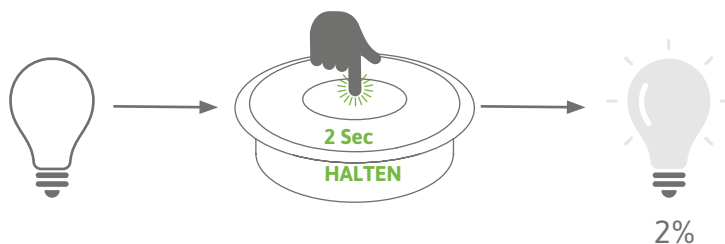

Ein längerer Druck (2 Sekunden) auf den Schalter bei ausgeschaltetem Zustand kann dazu verwendet werden, das Nachtlicht zu Aktivieren.

Das Licht startet bei 2% Helligkeit.